

rainbow[®]
POWERNOZZLE[™]

MANUEL D'INSTRUCTIONS

Consignes de Sécurité Importantes



CE SYMBOLE SIGNIFIE «ATTENTION». Quand vous utilisez un appareil électrique, vous devez prendre des précautions de sécurité élémentaires, telles que:



CE SYMBOLE SIGNIFIE «PRIÈRE DE LIRE TOUTES LES INSTRUCTIONS AVANT D'UTILISER CET APPAREIL».

1. Suivez strictement le mode d'emploi décrit dans le présent manuel. Utilisez exclusivement avec le modèle RHCS19 Rainbow.
2. Pour réduire les risques de décharge électrique - utilisez seulement à l'intérieur.
3. Pour éviter les risques d'incendie, ne nettoyez rien à l'aspirateur qui soit en feu ou produise de la fumée, telles les cigarettes, allumettes ou cendres chaudes.
4. Pour éviter les décharges électriques, ne touchez pas au Power Nozzle ni à la fiche avec les mains mouillées.
5. Pour éviter des blessures, n'introduisez aucun objet dans les ouvertures. N'utilisez pas l'appareil si ses ouvertures sont obstruées ; gardez-le libre de poussière, de peluches, de cheveux et de tout ce qui peut réduire la circulation d'air.
6. Pour éviter des blessures, gardez les cheveux, les vêtements amples et toutes les parties de votre corps à l'écart des ouvertures et des pièces mobiles.
7. Pour réduire le risque de décharge électrique - utilisez uniquement pour le ramassage à sec. N'utilisez pas le Power Nozzle à l'extérieur ni sur les surfaces mouillées.
8. Pour éviter d'être blessé par les pièces mobiles, débranchez l'appareil de l'alimentation électrique avant d'en effectuer le nettoyage ou l'entretien.
9. Le Power Nozzle est doté d'une double isolation. Utilisez exclusivement des pièces de rechange identiques. Lisez les instructions concernant les appareils électroménagers à double isolation.
10. Un appareil à double isolation porte une ou plusieurs des inscriptions suivantes : « DOUBLE ISOLATION » ou « DOUBLEMENT ISOLÉ », ou le symbole de double isolation (un carré dans un carré). Quand un appareil électroménager est doté d'une double isolation, deux dispositifs d'isolation y sont installés plutôt que la mise à la terre. Aucun mécanisme de mise à la terre n'est fourni avec un appareil électroménager à double isolation, et aucun dispositif de mise à la terre ne doit y être ajouté. L'entretien d'un appareil à double isolation exige beaucoup d'attention et une excellente connaissance du système ; il doit être effectué exclusivement par un technicien qualifié. Les pièces de rechange utilisées sur un appareil à double isolation doivent être identiques à celles qu'elles remplacent.
11. Pour éviter les risques d'incendie, ne vous servez pas de l'appareil pour aspirer des liquides inflammables tels que l'essence, et n'en faites pas usage dans les endroits où peuvent se trouver ces matières.
12. Le Rainbow peut être utilisé par des enfants de 8 ans ou plus, de même que par des personnes douées de capacités physiques, sensorielles ou mentales limitées ou qui manquent d'expérience ou de connaissances, à condition que ces personnes soient encadrées ou aient été formées à l'utilisation du Rainbow sans danger, et qu'elles comprennent les risques présents. Les enfants doivent être surveillés pour qu'ils ne s'amuse pas avec le Rainbow. Le nettoyage et l'entretien par l'utilisateur ne devront pas être effectués par des enfants sans supervision.
13. Utilisez le Power Nozzle exclusivement sur les surfaces sèches. Ne l'utilisez pas à l'extérieur ni sur les surfaces mouillées.
14. Ne ramassez jamais d'objets durs ou tranchants avec le Power Nozzle. Les objets tels qu'épingles, broches à cheveux, punaises, crayons et capuchons de stylos peuvent endommager le rouleau de balayage ou la courroie.
15. Assurez-vous toujours que le rouleau est débranché avant d'attacher votre Power Nozzle.
16. Ne lubrifiez pas le moteur. Le moteur est à lubrification permanente et scellé.
17. Consultez le fabricant du revêtement de sol avant d'utiliser le Rainbow Power Nozzle sur un sol dur à nu. Testez ensuite le Power Nozzle sur une partie non visible du sol, puis vérifiez que ce dernier n'est pas endommagé.
18. Le Power Nozzle NE doit PAS être utilisé sur des surfaces dures polies ou à finition brillante. De plus, quand le Power Nozzle est DÉPLACÉ sur une surface dure polie ou un plancher à finition brillante, il NE doit PAS être en marche, ET ses tiges doivent être verrouillées en position supérieure, ET le Power Nozzle doit être incliné vers l'arrière de sorte à être déplacé sur ses deux roues arrière sur ladite surface.

Le Rainbow® Power Nozzle™

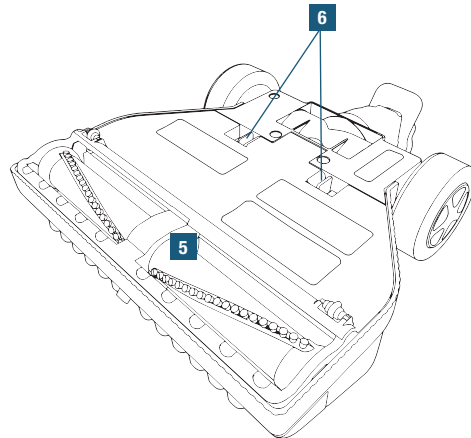
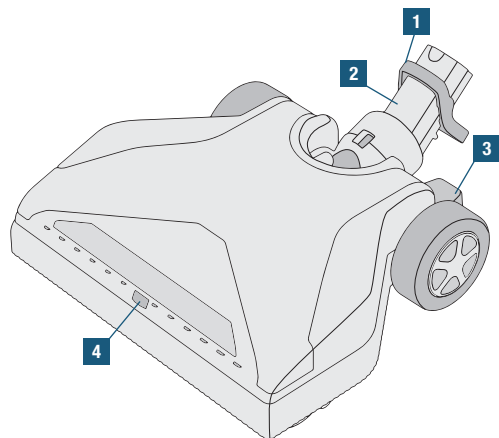

1. Pédale de déverrouillage
2. Bras pivotant
3. Pédale de verrouillage en position supérieure
4. Contrôle du flux d'air
5. Rouleau de brosseage
6. Poussoirs de dégagement de la plaque de base

Contactez un concessionnaire Rainbow pour le remplacement des courroies ou d'autres accessoires Power Nozzle.

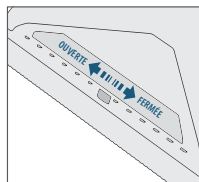

Contrôle du Flux d'air

Le Power Nozzle est doté de la capacité de contrôler le débit d'air. **Pour les surfaces délicates, telles que les moquettes, tapis en microfibre et matelas, utilisez les prises d'air du Power Nozzle en position OUVERTE.** Pour toutes les autres applications, utilisez le Power Nozzle avec les prises d'air en position FERMÉE.

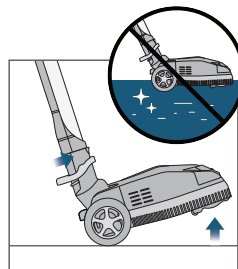

Surface Dure Polie Ou À Finition Brillante

⚠ MISE EN GARDE : Le Power Nozzle **NE** doit **PAS** être utilisé sur des ~~être~~ utilisés sur les planchers polis ou à finition brillante.

De plus, quand le Power Nozzle est **DÉPLACÉ** sur une surface dure polie ou un plancher à finition brillante, il **NE** doit **PAS** être en marche ET ses tiges doivent être verrouillées en position supérieure, ET le Power Nozzle doit être incliné vers l'arrière de sorte à être déplacé sur ses deux roues arrière sur ladite surface.

Guide de Dépannage

Cet appareil électroménager de Rainbow a été soumis à un test et à une vérification exhaustifs. En cas de difficulté mineure, les procédures de dépannage ci-après peuvent aider à identifier et à corriger le problème. Si vous n'arrivez pas à le résoudre, adressez-vous à un concessionnaire Rainbow pour la réparation. Toute procédure d'entretien ne figurant pas dans la liste ci-dessous doit être mise en œuvre par un concessionnaire ou service agréé par Rainbow.

⚠ AVERTISSEMENT : Débranchez l'appareil de la prise électrique avant d'y effectuer toute opération d'entretien. Si vous négligez cette consigne, vous pouvez recevoir une décharge électrique ou être tué.

PROBLÈME	CAUSE POSSIBLE	SOLUTION POSSIBLE
Le moteur du Power Nozzle ne fonctionne pas.	La détente de poignée n'est pas activée.	Appuyez sur la détente de la poignée du boyau.
	Les tiges ne sont pas connectées.	Assurez-vous que les tiges sont correctement connectées.
	Les connexions de tiges ne sont pas effectives.	Assurez-vous que les tiges sont correctement adaptées.
	Le disjoncteur automatique de protection du moteur s'est déclenché.	Éteignez le Rainbow. Laissez-le hors tension pendant 30 secondes. Remettez le Rainbow sous tension.
Le moteur du Power Nozzle fonctionne mais la brosse ne tourne pas.	Courroie cassée.	Débranchez l'appareil ; démontez la plaque de base ; vérifiez que la brosse peut tourner librement ; remplacez la courroie.
La brosse du Power Nozzle est coincée et ne peut être tournée à la main.	Objet étranger dans le logement à brosse.	Débranchez l'appareil ; démontez la plaque de base ; retirez l'objet étranger ; vérifiez que la brosse peut pivoter librement.
	Roulement endommagé.	Adressez-vous à un concessionnaire ou un centre de service Rainbow, pour faire remplacer le rouleau de brossage.
Le Power Nozzle ne ramasse pas bien les débris.	Chambre à air obstruée.	Débranchez l'appareil ; démontez la plaque de base ; débarrassez totalement la chambre, chambre à air.
	Tiges ou boyau obstrués.	Débranchez l'appareil ; retirez l'obstruction ; connectez-les au Rainbow ; vérifiez que l'air passe librement à travers le boyau.
	Les crins ne touchent pas le tapis.	Assurez-vous que la plaque de base est bien en position avant de la verrouiller ; remplacez la brosse si les crins sont devenus trop courts.

Assemblage et Utilisation du Power Nozzle™

Assemblage

1. Avant d'utiliser le Power Nozzle, suivez les instructions du Guide de démarrage rapide du Rainbow afin de préparer l'appareil.
2. Insérer l'extrémité du bas de la tige muni de l'embout mâle dans l'ouverture située au haut du Power Nozzle. Poussez vers le bas jusqu'à ce que le verrouillage du bouton produise un dé clic.

- ce que la tige soit complètement engagée par les poussoirs de verrouillage. Enlevez le pied de la pédale.
9. Pour séparer le Power Nozzle de la tige, appuyez du pied sur le levier de dégagement situé au-dessus de la tige de pivot.

Utilisation

3. Branchez le Rainbow.
4. Appuyez sur le bouton de mise en marche. Le Rainbow démarre chaque fois en vitesse supérieure.
5. Pour le désengager de sa position verticale, appuyez du pied gauche sur le haut de la pédale de dégagement. Tirez ensuite vers l'arrière.
6. Pour activer le Power Nozzle, appuyez sur la détente du manche du boyau.
7. Guidez le Power Nozzle d'avant en arrière sur la moquette pour des passes libres et faciles. Laissez le Power Nozzle et le Rainbow se charger du travail.
8. Pour verrouiller le Power Nozzle en position verticale, appuyez du pied gauche sur la pédale de verrouillage à la verticale. Saisissez ensuite l'assemblage de la tige et poussez-le en avant jusqu'à

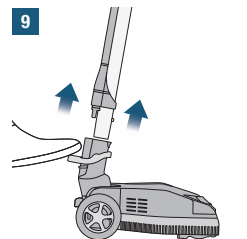
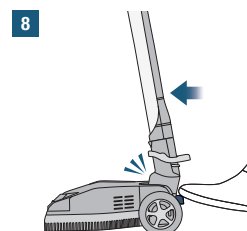
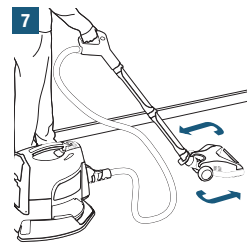
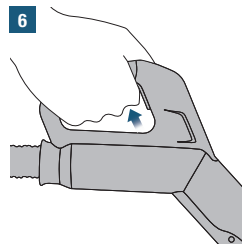
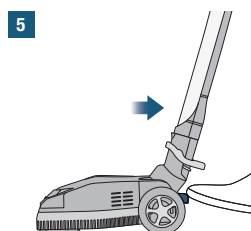
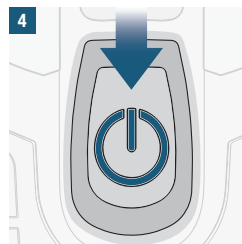
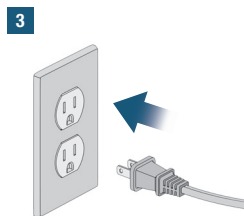
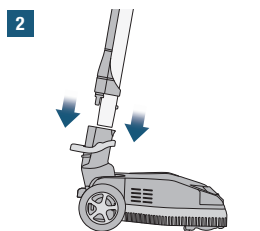

Remplacement de la Courroie du Power Nozzle™

Pour les meilleurs résultats, nous vous conseillons de remplacer la courroie de votre Rainbow Power Nozzle tous les 12 à 18 mois, ou si vous remarquez une diminution du rendement de l'appareil. Votre Power Nozzle est livré avec une courroie de rechange, qui peut s'installer en quelques minutes seulement. La courroie de rechange est placée dans la pochette aménagée à cette fin sous le capot. Pour des courroies de rechange supplémentaires, veuillez contacter un revendeur Rainbow agréé.

⚠ AVERTISSEMENT : Pour effectuer l'entretien, déconnectez toujours l'appareil de la prise électrique.

1. Mettez le Power Nozzle en position verticale renversée. Enfoncez simultanément les deux poussoirs de dégagement, tirez-les boutons poussoirs vers le haut et tournez la plaque de base vers l'avant du Power Nozzle afin de la dégager.
2. Saisissez le couvercle de courroie près de la courroie et tournez-le vers l'arrière de la plaque de base afin de mettre la courroie et la poulie en laiton du moteur à découvert.
3. À l'aide d'un tournevis plat, soulevez les deux extrémités du rouleau de brossage jusqu'à le dégager du Power Nozzle.
4. Retirez la courroie de la poulie du moteur, puis le rouleau de brossage du Power Nozzle.
5. Mettez au rebut la courroie usée ou cassée et remplacez-la par une courroie neuve. Alignez les rainures de la nouvelle courroie avec celles de la poulie centrale du rouleau de brossage.
6. Orientez le rouleau de brossage de sorte que les crins se présentent comme dans le Diagramme 8. Placez le rouleau de brossage et la courroie par-dessus la poulie du moteur en laiton de sorte que les rainures de la nouvelle courroie soient alignées avec celles de la poulie du moteur.
7. Notez les extrémités à forme octogonale du rouleau de brossage et les réceptacles à forme octogonale aménagés dans le Power Nozzle. Notez également les deux saillies d'alignement à côté des poches à forme octogonale du Power Nozzle. Tirez la brosse en avant afin d'éliminer le mou de la courroie pour que celle-ci ne glisse pas de la poulie. Positionnez le rouleau de brossage de sorte que les capuchons d'extrémité à forme octogonale soient sur les saillies « d'alignement ».
8. Appuyez avec vos pouces sur les capuchons d'extrémité vers l'avant jusqu'à ce que le rouleau de brossage s'enclenche dans les réceptacles à forme octogonale du Power Nozzle. Vérifiez que les capuchons d'extrémité à forme octogonale sont correctement logés dans les réceptacles correspondants. Faites pivoter la brosse pour vous assurer que la courroie est correctement installée sur la poulie du rouleau de brossage et sur la poulie du moteur en laiton.
9. Fermez le couvercle de la courroie en le tournant vers l'avant et en l'enclenchant.
10. Remontez la plaque de base, en vous assurant que les poussoirs avant et arrière sont complètement engagés.
11. Le remplacement de la courroie est alors terminé.

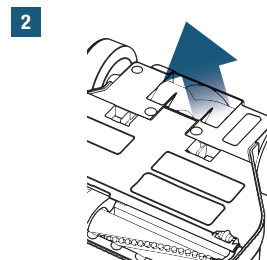
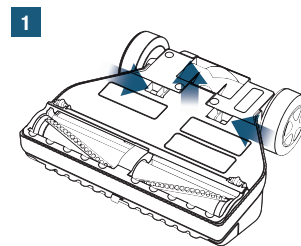

3

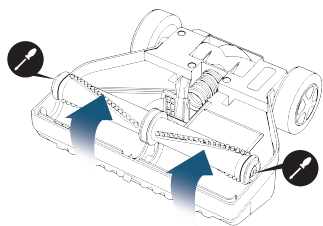

4

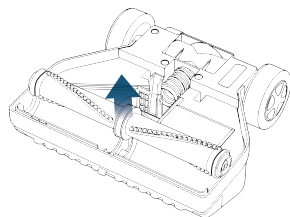

5A

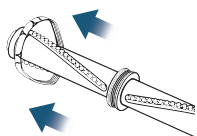

5B

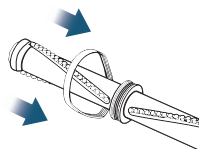

6

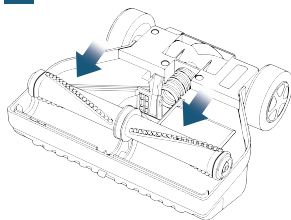

7A

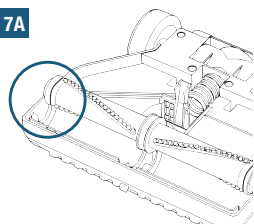

7B

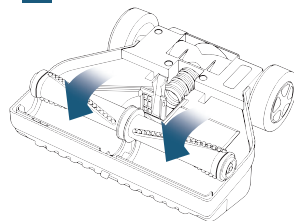

8

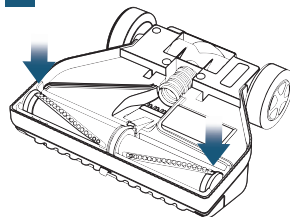

9

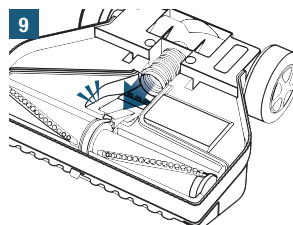

10

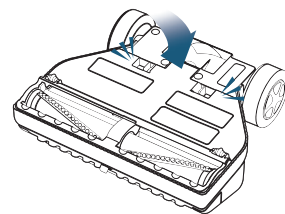

Adressez-vous à un concessionnaire Rainbow pour le remplacement des courroies ou d'autres accessoires Power Nozzle.



rainbowsystem.com

Rexair LLC | Troy, Michigan
© 2019 Rexair LLC | R17480J-0